



# SISCO II

## NOTICE D'INSTALLATION

RECOMMANDATIONS.....	PAGE 1
INSTALLATION MEUBLE BAS SOUS VASQUE.....	PAGE 2 A 5
INSTALLATION MEUBLE COLONNE .....	PAGE 5 A 6

### Recommandations importantes:

- Déballez les meubles soigneusement en prenant garde de ne pas les rayer avec un cutter. Inspecter chaque meuble avant l'installation. En cas de problème, le signaler immédiatement à votre revendeur, aucune réclamation ne sera prise en compte après installation.
- Nous vous conseillons d'utiliser une protection sur le sol de type couverture pour ne pas risquer de rayer les meubles. Les miroirs et les plans de toilette sont des objets fragiles, il est recommandé de les poser au sol sur des tasseaux entre chaque manipulation.
- Veiller à réaliser l'étanchéité des plans de toilette à l'aide de silicone sanitaire comme indiqué dans les notices respectives. Les infiltrations d'eau à l'arrière des surfaces et plans de toilette peuvent dégrader irrémédiablement les meubles, ce type de dommage n'est pas couvert par la garantie.
- Les surfaces des meubles ne doivent pas être exposées longtemps à de l'eau stagnante ou à une humidité persistante. Elles doivent donc être essuyées rapidement. Aucune réclamation ne sera prise en compte si le problème provient d'un contact prolongé avec de l'eau (gonflement).
- Tous nos meubles bénéficient d'une garantie 2 ans\* sur les pièces (1 an sur les miroirs, composants électriques, structures de WC et tous les accessoires) aucune réclamation ne pourra être formulée en cas de non respect des précautions d'usage et d'entretien citées sur ce document.
- Nos produits sont vendus pour un usage résidentiel, aucune réclamation ne sera prise en compte pour une détérioration constatée suite à un usage excessif en collectivité ou lieu public.
- La garantie 2 ans\* n'est valable que dans le cas d'une pose respectant les normes en vigueur, les recommandations et précautions d'usage fournies pour chaque produit.
- La garantie ne concerne que nos produits et ne couvre en aucun cas les dommages, pertes et travaux consécutifs, ces derniers restant à la charge du consommateur.
- Nous rappelons à nos usagers que la pose des meubles de salles de bains doit être réalisée par un professionnel qualifié. Aucune garantie ne pourra être appliquée en cas de défaut aux règles de pose indiquées sur chaque notice de meuble.

\*Se référer aux conditions générales de ventes

### ENTRETIEN :

- Nettoyer la surface du meuble immédiatement après un contact avec un produit chimique : teintures, solvants, produits pour les ongles, laque...
- Ne pas utiliser de crème abrasive, de paille de fer, d'éponge rugueuse, de solvant ou d'acide.
- Penser à sécher les surfaces avec un chiffon doux après nettoyage.
- Pour les miroirs utiliser une peau de chamois humide et penser à essuyer les arêtes.
- Le nettoyage des parties électriques doit se faire avec un chiffon sec, appareil électrique hors tension.

LA PRÉSENCE D'UNE VENTILATION EFFICACE DANS LA SALLE DE BAINS EST IMPÉRATIVE POUR ÉVITER TOUTE HUMIDITÉ PERSISTANTE ET PRÉSERVER LA QUALITÉ DES MEUBLES ET DES MIROIRS

### NORMES ÉLECTRIQUES :

Les meubles équipés de composants électriques (miroirs, armoires de toilette, prises de courant...) doivent être installés impérativement en ZONE 3 selon VDE 0100, alinéa 701. Le montage et les interventions éventuelles sur les appareils électriques doivent être réalisées par un électricien professionnel agréé.

Toutes les infos sont téléchargeables sur [www.ambiancebain.com](http://www.ambiancebain.com)

### Important:

- Unpack the units carefully ensuring not to scratch them with the knife blade. Inspect every item carefully before installation as no claim for faults or damages will be accepted once the item is installed.
- We recommend that you use protection (for example a blanket) to cover the working area. Mirrors and worktops are very fragile, we recommend that you put them on battens (and never directly onto the floor).
- Our furniture is designed to be fitted on a level, flat finished wall.
- It is imperative that you use a sanitary grade silicone sealant at the back and sides of every worktop as water infiltrations will damage your unit and this is not covered under our product guarantee.
- All surfaces of all units should not be exposed to standing water or persistent humidity. They must be wiped and dried off immediately after use. If your unit is not cared for correctly it will deteriorate and this will not be covered under our product guarantee.
- All our units are guaranteed for 5 years\* from date of invoice (1 year for mirrors, electrical items, cisterns, WC frames, sanitary ware, taps and accessories) against all manufacturing defects acknowledged by our company, limited to domestic users.
- The guarantee does not apply to any products that have been misused or abused in any way. The products must be installed and cared for in line with our fitting instructions, local water byelaws, IEE electrical directives and any other applicable regulations.
- In the unlikely event that the product fails within 5 years\* (1 year for mirrors, electrical items, cisterns, WC frames, sanitary ware, taps and accessories), we offer a free of charge replacement part (or nearest equivalent). Liability is limited to individual products and does not cover consequential loss/damage or any further unfitting/refitting costs or financial compensation. The customer will be required to pay for the installation cost of the replacement part.
- \* Upon completion and registration of the enclosed Guarantee card, refer to general terms of sale

### MAINTENANCE:

- Wipe and rinse the surface of the furniture after contact with any chemical product.
  - Do not use abrasive cream (cif, etc...), wire wool, scouring pad, solvent, acid, etc...
  - Dry the surface off with a soft cloth after cleaning
  - For mirrors, use a chamois leather, and dry the edges with a suitable soft cloth.
  - Use a dry cloth to clean any electric components, they must be switched off
- OUR FURNITURE WILL DETERIORATE THROUGH EXCESSIVE WATER SPILLAGE OR HEAVY CONDENSATION. IT IS ADVISED THAT EVERY BATHROOM SHOULD BE WELL VENTILATED AND FITTED WITH A SUITABLE EXTRACTOR FAN TO AVOID ANY PERSISTENT HUMIDITY AND ALL FURNITURE SHOULD BE PROTECTED WITH BATH/SHOWER SCREEN ENCLOSURES TO PRESERVE THEIR QUALITY.**

### ELECTRICAL INSTALLATION:

All Ambiance Bain units fitted with electrical components (mirrors, mirrored cabinets, sockets, etc...) must only be installed in ZONE 3. Installation and fitting of all electrical items must be completed by a qualified electrician. Any final decisions regarding the installation should also be made by the electrician. All electrical items must be tested prior to installation, as liability is limited to replacement items only.

All information is downloadable from the website [www.ambiancebain.co.uk](http://www.ambiancebain.co.uk)

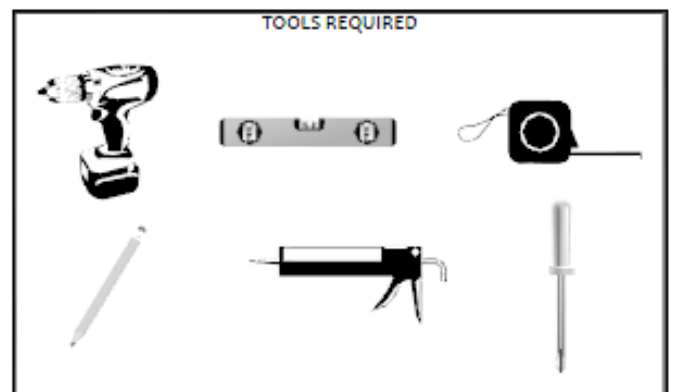
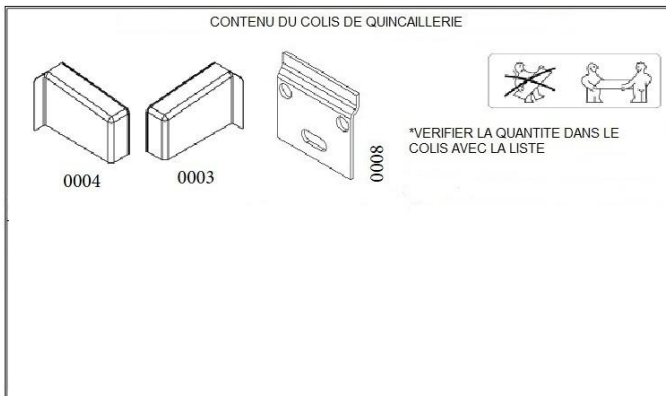

# INSTALLATION MEUBLE BAS SOUS VASQUE

## 1. FIXATION DES PATTES MURALES «0008» (vis et chevilles non fournies)

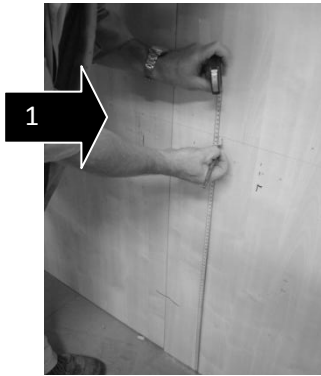

1 Déterminer la hauteur de pose finale

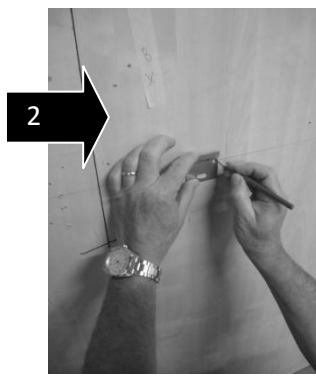

2 Positionner La patte, tracer et percer

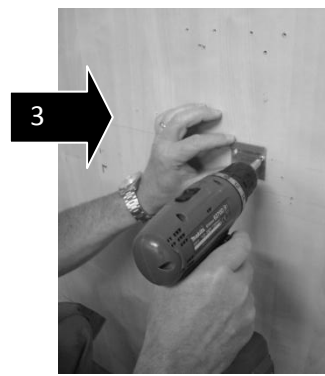

3 Fixer la première patte



4 Placer la deuxième patte murale en l'alignant de niveau avec la première

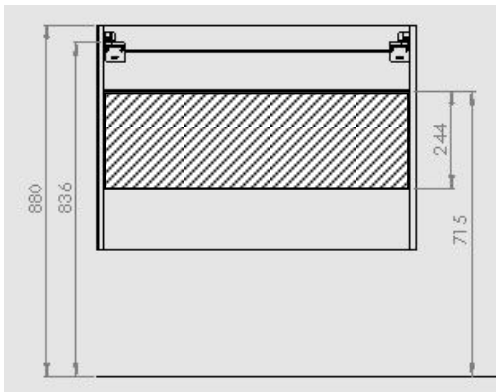

MEUBLE SOUS VASQUE TIROIRS

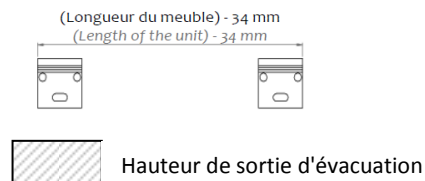

Toutes les côtes sont en mm.  
Les côtes sont données en haut de la patte murale.



### ATTENTION :

Utiliser des fixations adaptées à la qualité de votre mur

## 2. RETIRER LES PORTES OU TIROIRS, LA NOTICE EN ANNEXE INDIQUE LA MARCHE A SUIVRE

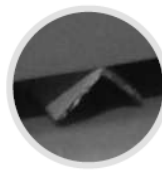

### CONSEIL :

Utiliser des cales pour poser le meuble sur le sol.

## 3. DESSERRER LES ACCROCHE-MEUBLES

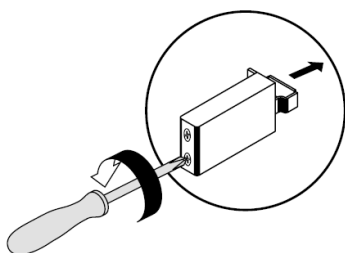

## 4. ACCROCHER LE MEUBLE SUR LES PATTES

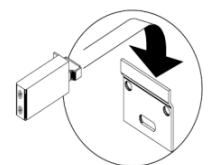

# INSTALLATION MEUBLE BAS SOUS VASQUE

## 5. MARQUER LES EQUERRES DE FIXATION



1 Ajuster le niveau du meuble

2 Marquer les trous des pattes de fixation

3 Retirer le meuble

4 Percez les trous (vis et chevilles non fournies)



### **ATTENTION :**

Utiliser des fixations adaptées à la qualité de votre mur

## 6. FIXER LE MEUBLE SUR LE MUR



1 Accrocher le meuble sur les pattes

2/3 Serrer les accroche-meubles pour faire plaquer le meuble au mur et ajuster les niveaux

4 Fixer les équerres au mur (vis non fournies)

## 7. POSER LE TROP PLEIN FOURNI (il est conseillé de fixer le robinet tout de suite après cette étape)



1 Mettre en place le trop plein et visser le cache avec la clé fournie



### **ATTENTION :**

Serrage manuel uniquement  
Ne pas oublier les joints d'étanchéité

## 8. APPLIQUER LE SILICONE SUR TOUT LE DESSUS DU MEUBLE ET SUR LE MUR (épaisseur du plateau)



Enlever au préalable le film protecteur

## INSTALLATION MEUBLE BAS SOUS VASQUE

### 9. POSER LE PLATEAU SMO SUR LE MEUBLE



**CONSEIL :**

Faire plaquer le plateau sur le mur seulement une fois qu'il repose sur le meuble pour éviter de toucher le silicone mis au mur en descendant le plateau.

### 10. METTRE EN PLACE LES CACHES ACCROCHE-MEUBLES « 0003 ET 0004 »



### 11. RACCORDER LA PLOMBERIE, VERIFIER L'ABSENCE DE FUITE

1 Insérer la bonde (spéciale pour trop plein) dans le trou

2 Raccorder le trop plein à la bonde

3 Visser la bonde

4 Raccorder le siphon à l'évacuation prévue (collage)

5 Visser le siphon à la bonde



Le raccordement et les éléments utilisés sont donnés à titre d'exemple.



**ATTENTION:**

Serrage manuel uniquement  
Ne pas oublier les joints d'étanchéité

### 12. POSITIONNER ET REGLER LES PORTES OU TIROIR, LA NOTICE EN ANNEXE INDIQUE LA MARCHE A SUIVRE

Assurez-vous que votre meuble est bien de niveau afin que le réglage ne soit pas difficile voir impossible



# INSTALLATION MEUBLE COLONNE

## 1. FIXATION DES PATTES MURALES «0008» (vis et chevilles non fournies)



1 Déterminer la hauteur de pose finale



2 Positionner le gabarit, tracer et percer



3 Fixer la première patte



4 Placer la deuxième patte murale en l'alignant de niveau avec la première

STICOLNI410

Toutes les côtes sont en mm.  
Les côtes sont données en haut de la patte murale

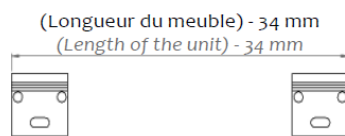

### **ATTENTION :**

Utiliser des fixations adaptées à la qualité de votre mur.

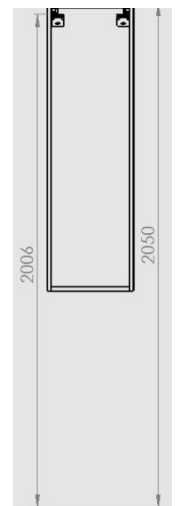

## 2. RETIRER LES PORTES, LA NOTICE EN ANNEXE INDIQUE LA MARCHE A SUIVRE



### **CONSEIL :**

Utiliser des cales pour poser le meuble sur le sol.

## 3. DESSERRER LES ACCROCHE-MEUBLES

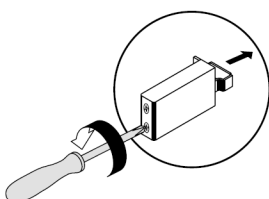

## 4. ACCROCHER LE MEUBLE SUR LES PATTES

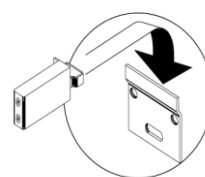

## 5. SERRER LES ACCROCHE-MEUBLES POUR FAIRE PLAQUER LE MEUBLE AU MUR ET AJUSTER LES NIVEAUX

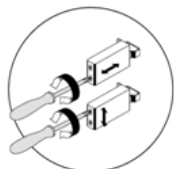

## 6. METTRE EN PLACE LES CACHES ACCROCHE-MEUBLES « 0003 ET 0004 »



## 7. REVERSIBILITE DES PORTES



Embase en position porte droite



Dévisser les embases du côté droit

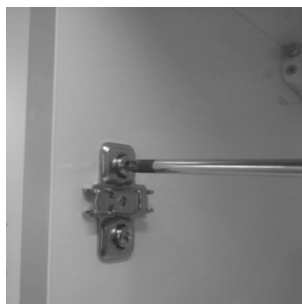

Percer un  $\varnothing 5$ mm de profondeur 12mm à partir des pré-perçages puis visser les embases du côté gauche



Embase en position porte gauche

## 8. POSITIONNER ET REGLER LA PORTE, LA NOTICE EN ANNEXE INDIQUE LA MARCHE A SUIVRE



Assurez-vous que votre meuble est bien de niveau afin que le réglage ne soit pas difficile voir impossible

